



ONLINE PRODAVNICA  
www.prizma.rs

## PRIZMA KRAGUJEVAC DOO

Kumanovska 8, Kragujevac

Telefon: +381 (34) 330 200; Faks: +381 (34) 336 147

E-mail: prizma@prizma.rs

**0800 200 000**  
BESPLATAN POZIV

Prizma – prodavnice:

<b>Beograd</b>	• Pop Lukina 12	+381 (11) 32 86 555
	• Požeška 80	+381 (11) 655 08 87
	• Takovska 18	+381 (11) 655 08 88
	• Terazije 35	+381 (11) 655 08 89
	• Čika Ljubina 7	+381 (11) 655 83 96
	• Bulevar Kralja Aleksandra 192	+381 (11) 735 95 15
<b>Zemun</b>	• Bulevar Kralja Aleksandra 60	+381 (11) 360 73 88
	• Gospodska 11	+381 (11) 655 87 13
<b>Kragujevac</b>	• Kumanovska 8	+381 (34) 330 200
	• Dr Zorana Đinđića 9	+381 (34) 353 967
	• Kralja Aleksandra I Karađorđevića 58	+381 (4) 356 890
<b>Novi Sad</b>	• Šafarikova 9	+381 (21) 66 10 718
<b>Subotica</b>	• Matka Vukovića 5	+381 (24) 522 920
<b>Niš</b>	• Vožda Karađorđa 10	+381 (18) 255 770
<b>Čačak</b>	• Kuželjeva 25	+381 (32) 515 02 01
<b>Kraljevo</b>	• Cara Lazara 46	+381 (36) 334 500

Bosna i Hercegovina – PRIZMA BL d.o.o:

**Banja Luka** • Braće Mažar i majke Marije 18 +387 (51) 212 437

Crna Gora – NATIVA d.o.o:

**Kotor** • Dobrota bb +382 32) 330 835

# Oralni tuš

## DENTALJet

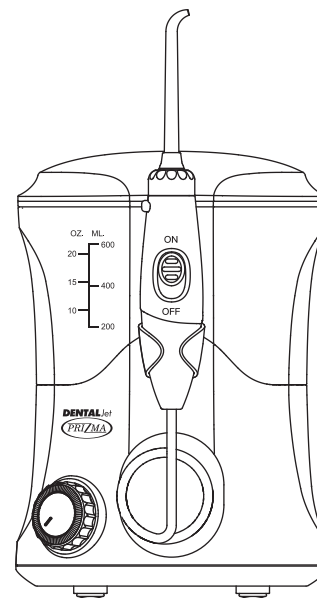

## Uputstvo za upotrebu

Verzija 1.1 – Jun 2020. • 3388/20

## Hvala što ste izabrali naš oralni tuš.

Izborom DENTALJet oralnog tuša, na putu ste ka zdravim desnama i lepšem osmehu! Kombinacijom pritiska vode i pulsiranja, oralni tuš uklanja štetne bakterije duboko između zuba i ispod linije desni, dokle se četkicom za zube ne može doseći.

### Tradicionalno čišćenje zuba

Tradicionalna četkica za zube ne može lako ukloniti skrivene ostatke hrane i štetne bakterije.

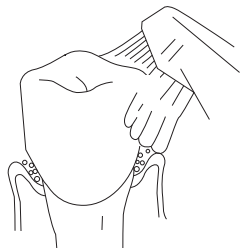

Konac za zube ima ograničen pristup regiji ispod desni.

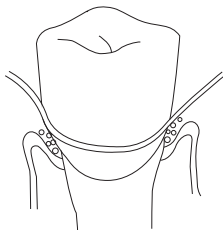

### Čišćenje oralnim tušem

Oralni tuš uklanja zarobljene ostatke hrane i štetne bakterije sa visoko frekventnim mlazom pulsirajuće vode.

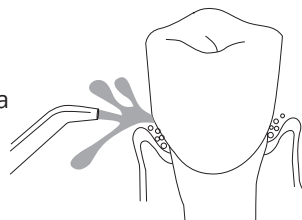

## Sadržaj

Važne bezbedonosne informacije .....	3
Opis proizvoda .....	5
Priprema oralnog tuša za upotrebu .....	7
Predstavljanje oralnih nastavaka .....	11
Čišćenje i održavanje .....	13
Uobičajeni problemi i rešavanje .....	14

## Pribor

Glavna jedinica i rezervoar za tečnost .....	x 1
Uputstvo za upotrebu .....	x 1

## Oralni nastavci

Nastavak za ispiranje mlazom .....	x 3
Periodontalni nastavak (za zubne džepove) .....	x 1
Ortodontski nastavak (za dentalne proteze) .....	x 1
Nastavak za uklanjanje dentalnog plaka .....	x 1
Nastavak za čišćenje jezika .....	x 1

## ◆ VAŽNE BEZBEDONOSNE INFORMACIJE ◆

Kada koristite električne proizvode, posebno u prisustvu dece, osnovne mere bezbednosti treba da budu ispoštovane, uključujući sledeće:

**Pažljivo pročitajte kompletno uputstvo pre upotrebe!**

**OPASNOST – da biste smanjili rizik od strujnog udara:**

- Uvek izvucite kabl za napajanje iz utičnice posle upotrebe proizvoda.
- Ne koristite proizvod prilikom kupanja.
- Ne ostavljajte i ne čuvajte proizvod na mestima gde može da padne ili da se povuče u kadu, tuš kabinu, lavabo ili sudoperu.
- Ne potapajte proizvod u vodu ili druge tečnosti.
- Ne posežite za proizvodom koji je pao u vodu. Odmah izvucite kabl za napajanje iz utičnice.

**UPOZORENJE – Da biste smanjili rizik od opekotina, strujnog udara, požara, ozbiljnih povreda i oštećenja tkiva:**

- Proizvod nikada ne ostavljajte bez nadzora kada je utičnica u mreži.
- Detaljno uputite i nadgledajte decu i osobe sa posebnim potrebama da bi pravilno koristili proizvod.
- Koristite ovaj proizvod samo kako je navedeno u ovom uputstvu ili po preporuci Vašeg stomatologa. Koristite samo originalni pribor preporučен od strane proizvođača.

- Ne koristite proizvod ukoliko ima oštećen kabl ili utikač, ako ne radi pravilno, ako je ispušten, oštećen ili je pao u bilo koju tečnost. Dostavite proizvod ovlašćenom servisu preduzeća Prizma na ispitivanje i popravku.
- Držite kabl za napajanje dalje od zagrejanih površina.
- Ne blokirajte otvore za vazduh niti proizvod postavljajte na mekane površine (kao što je krevet) gde otvori za vazduh mogu biti blokirani.
- Ne koristite uređaj ukoliko spavate ili dremate.
- Nemojte ispustiti ili ubaciti bilo kakvo strano telo u otvore ili crevo uređaja.
- Ne koristite proizvod u okruženjima gde se koriste kiseonik ili aerosolni sprejevi. Nemojte koristiti proizvod napolju.
- Nemojte koristiti proizvod ukoliko nosite bilo kakav nakit u ustima. Nakit uklonite pre upotrebe.
- Nemojte koristiti proizvod ukoliko imate otvorenu ranu na jeziku ili u ustima.
- Uklonite utičnicu iz mreže pre punjenja rezervoara vodom (osim ako je drugačije specificirano od strane proizvođača). Ne prepunjavajte rezervoar.

Uređaj mora biti van dometa dece u svakom trenutku!

## SAČUVAJTE OVO UPUTSTVO!

## Opis proizvoda

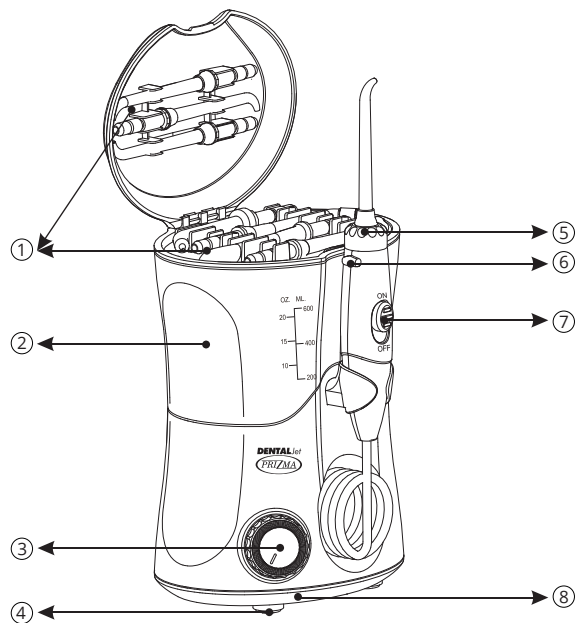

1. Dvodelni poklopac rezervoara za odlaganje oralnih nastavaka
2. Rezervoar
3. Točkić za isključivanje/ uključivanje OFF/ON i podešavanje pritiska
4. Stopice
5. 360° rotirajući prsten
6. Taster za oslobađanje nastavka
7. Preklopnik za pauziranje
8. Baza

## Oralni nastavci

Osnovni nastavak za ispiranje mlazom	Periodontalni nastavak (za zubne džepove)	Ortodontski nastavak (za dentalne proteze)	Nastavak za uklanjanje dentalnog plaka	Nastavak za čišćenje jezika

Osnovni nastavci za ispiranje mlazom ..... x 3  
(3 boje prstena omogućavaju upotrebu od strane 3 različite osobe)

4 specijalna nastavka:

Periodontalni nastavak (za zubne džepove) ..... x 1  
 Ortodontski nastavak (za dentalne proteze) ..... x 1  
 Nastavak za uklanjanje dentalnog plaka ..... x 1  
 Nastavak za čišćenje jezika ..... x 1

## Priprema oralnog tuša za upotrebu

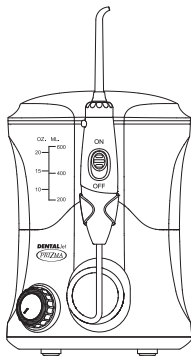

Priključite kabl za napajanje u električnu utičnicu. Ukoliko je utičnica kontrolisana od strane zidnog prekidača, proverite da li je prekidač uključen.

### Priprema rezervoara

Uklonite rezervoar i poklopac sa baze. Napunite rezervoar mlakom vodom. Vratite rezervoar na bazu i pritisnite čvrsto.

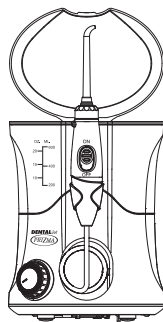

## Postavljanje i uklanjanje nastavaka

Ubacite nastavak u sredinu otvora na gornjem delu ručice. Obojeni prsten nastavka će dodirivati rotirajući prsten ako je ispravno postavljen.

Da uklonite nastavak sa ručice, pritisnite taster za oslobađanje nastavka i povucite nastavak sa ručice ka gore.

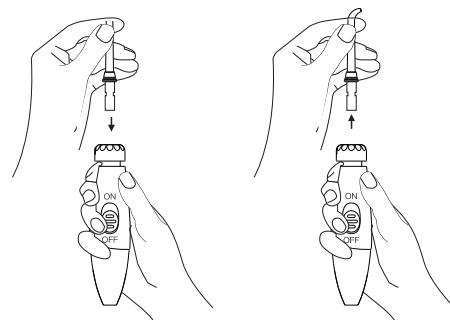

## Podešavanje pritiska

Kada prilikom okretanja točkića čujete „klik“, prekidač je otvoren i uređaj je uključen. Okretanjem u pravcu kretanja kazaljke na satu birate nivo željenog pritiska od manjeg ka većem. Uređaj će automatski prestati sa radom nakon 3 minuta. Prilikom narednog uključivanja neophodno je točkić vratiti na početak i njegovim okretanjem ponovo uključiti uređaj (kada čujete „klik“).

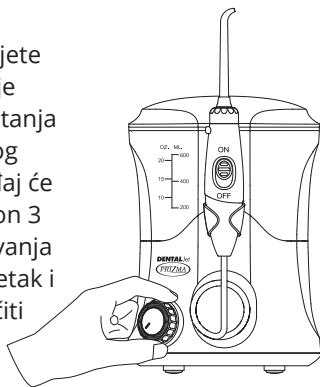

## Upotreba oralnog tuša

Nagnite se nad lavabo i postavite vrh nastavka u usta. Usmerite vrh ka zubima. Slobodnom rukom uključite uređaj okretanjem ON/OFF točkića. Podesite pritisak na željeni nivo. Usmerite mlaz okretanjem rotirajućeg prstena na vrhu ručice.

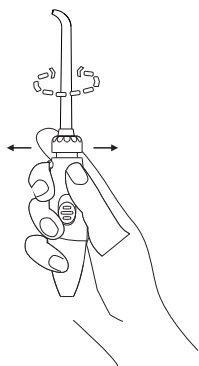
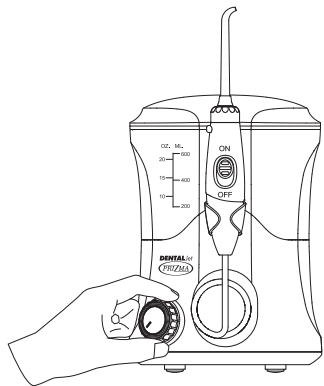

## Preporučeni način upotrebe

Usmerite mlaz pod uglom od 90 stepeni na liniju između desni i zuba. Zatvorite usta kako biste izbegli prskanje vode, ali omogućite vodi da slobodno ističe iz usta u lavabo. Za najbolje rezultate počnite od molarne oblasti (oblast zadnjih zuba) i pomerajte mlaz ka prednjim zubima. Polako pomerajte vrh nastavka duž linije između desni i zuba, praveći pauzu između zuba. Nastavite dok sve oblasti oko i između zuba ne budu očišćene.

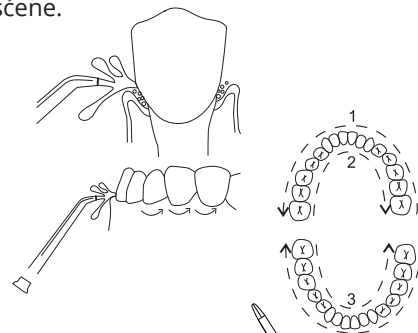
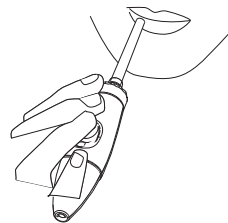

## Kontrola pauze

Mlaz možete trenutno da zaustavite u bilo kom trenutku povlačenjem preklopnika na ručici na dole.

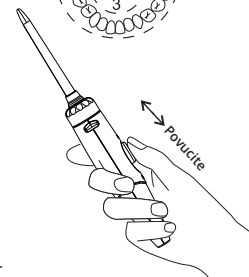

## Kada završite sa upotrebom uređaja

Isključite uređaj. Izvucite kabl za napajanje iz električne utičnice. Ispraznite preostalu tečnost iz rezervoara.

# Predstavljanje oralnih nastavaka

## Periodontalni nastavak (za zubne džepove)

Periodontalni nastavak može usmeriti vodu ili tečnost oralnog leka ka specifičnim lokacijama ispod linije desni.



## Nastavak za ispiranje mlazom visokog pritiska

Ispira duboke lokacije unutar usne šupljine sa opsegom od 360 stepeni, dodatno pokrivajući teško dostupna mesta za čišćenje, ostatke hrane i bakterije koje se nalaze u zubnim pukotinama ili ispod desni.

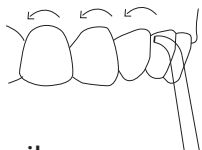

## Nastavak za čišćenje jezika

Postavite nastavak za čišćenje jezika na jezik pre uključivanja uređaja. Nežno postavite vrh nastavka na sredinu zadnjeg dela jezika, uključite uređaj, lagano pritisnite i povlačite ka napred.

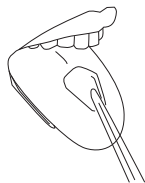

## Nastavak za uklanjanje dentalnog plaka

Dentalni plak je još uvek nemineralizovana grupa bakterija koja se prilepila na površinu zuba. Ovaj specijalni nastavak je namenjen čišćenju regija do kojih je teško doći kod osoba koje nose proteze i druge dentalne dodatke.

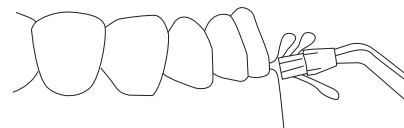

## Ortodontski nastavak (za zubne proteze)

Specijalni ortodontski nastavak je dizajniran tako da istovremeno čisti i ispira teško dostupne oblasti oko proteza i drugih stomatoloških radova.

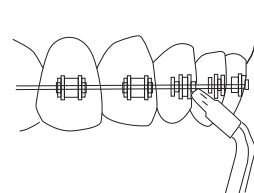

## Čišćenje i održavanje

### Čišćenje uređaja

Nakon upotrebe posebnog rastvora, izdvojite vreme da uređaj isperete. Delimično napunite rezervoar mlakom vodom, usmerite vrh nastavka ka lavabou, uključite uređaj i dozvolite da se rezervoar isprazni na taj način. Ovakva praksa će sprečiti zapušavanje nastavaka i pomoći da uređaj traje duže. Prebrišite uređaj kada je neophodno suvom krpom i blagim neabrazivnim sredstvom za čišćenje.

Pre čišćenja, isključite uređaj iz mreže.

Pre izlaganja uređaja temperaturama smrzavanja, uklonite rezervoar i pustite da uređaj radi dok ne bude potpuno prazan.

### Održavanje uređaja

1. Nakon upotrebe oralnog tuša, obavezno isključite kabl za napajanje, postavite rezervoar naopako na ravnu površinu. Ukoliko uređaj ne koristite duže vreme, odložite ga u kutiju ili prostor namenjen za odlaganje.
2. Kada uređaj ima problema u funkcionisanju, kontaktirajte prodavca ili ovlašćeni servis preduzeća Prizma.
3. Ne pokušavajte da samostalno rasklapate ili popravljate uređaj.
4. Kada je kabl za napajanje oštećen, kontaktirajte ovlašćeni servis preduzeća Prizma. Nemojte menjati sami kabl.

## Uobičajeni problemi i rešavanje

Problem	Uzrok	Rešenje
Nastavak za ispiranje mlazom i čišćenje jezika. Curenje između vrha nastavka i osnove ručice.	Nastavak nije pravilno postavljen.	Pravilno postavite nastavak u ručicu.
Periodontalni nastavak. Rascep/rupa na mekom vrhu nastavka.	Vrh nastavka je istrošen.	Zamenite ceo nastavak.
Spoj baze i creva propušta tečnost.	Crevo je oštećeno.	Crevo se može zameniti u ovlašćenom servisu.
Rezervoar curi.	Nema ventila na rezervoaru ili je ventil pogrešno postavljen.	Zamenite ventil u ovlašćenom servisu. Pravilno postavite ventil.
Nedovoljan pritisak.	Rezervoar nije pravilno postavljen.	Pravilno postavite rezervoar. Pritisnite na dole ka bazi uređaja.
Uređaj se ne uključuje.	Motor uređaja ne funkcioniše.	Proverite da li utičnica u zidu funkcioniše pomoću drugog uređaja.

### Izjava o saobraznosti

Izjavljujemo da je proizvod saobrazan ugovoru u skladu sa članom 50 Zakona o zaštiti potrošača. Zakonski rok saobraznosti iznosi dve godine od datuma kupovine proizvoda, a što se dokazuje fiskalnim ili drugim računom.

Ukoliko je proizvod nesaobrazan zbog neispravnosti komponenti ili drugih nedostataka u radu, isti će biti popravljen ili zamenjen bez novčane nadoknade. Izjava se ne odnosi na:

- Potrošni materijal (oralni nastavci, rezervoar za tečnost i ručica oralnog tuša)
- Oštećenja i neispravnost proizvoda nastala usled:
  - ◆ Mehaničkih oštećenja, krivicom kupca ili treće osobe
  - ◆ Nepoštovanja preporuka datih u uputstvu za upotrebu i neodgovarajuće brige o proizvodu
  - ◆ Vršenja popravki, prepravki ili izmena u strukturi proizvoda od strane neovlašćenih lica
  - ◆ Delovanja više sile ili prirodnih nepogoda kao što su poplave, požari, zemljotresi, udari groma i dr.